

集積化ガスシステム対応ガスフィルター Gas Filter for IGS



高濾過精度

- 高濾過精度で定評のあるセラミックスエレメントタイプ(0.0015μm)と、メタルエレメントタイプ(0.0015μm)を取り揃えております。

幅広いバリエーション

- Cシール/Wシールに対応しております。(Cシール/Wシールは1.125インチタイプも対応)

広い流量範囲

- 数SLMの小流量から80SLMまでの大流量タイプをラインナップしております。

High Accuracy Filtration

- Ceramic element types (0.0015μm) with a reputation for high accuracy filtration and metal element types (0.0015μm) lined up.

Wide Variation

- C- Seal / W- Seal types available (1.125 inch types are also available for C-seal and W-seal).

Wide Flow Rate Range

- Product line ups with flow rates from LPM level to 120LPM.

仕様 / Specification

| シール仕様 Seal Type | 推奨流量 Recommended Flow Rate | エレメント材質 Element Material | 濾過精度 Removal rating | 1.5"対応品型式 1.5" Type | 1.125"対応品型式 1.125" Type |
|--------------------|-------------------------------|----------------------------------|------------------------|------------------------|----------------------------|
| Cシール C-Seal | ~ 10SLM | アルミナセラミックス (Alumina Ceramics) | 0.0015μm ※ | FIEX-MB10C | SIEX-MB10C |
| | ~ 40SLM | アルミナセラミックス (Alumina Ceramics) | 0.0015μm ※ | FIEX-SB19C | SIEX-SB19C |
| | ~ 80SLM | アルミナセラミックス (Alumina Ceramics) | 0.0015μm ※ | FIEX-LB19C | SIEX-LB19C |
| | ~ 10SLM | SUS316L | 0.0015μm ※ | FIEX-CB13M | SIEX-CB13M |
| | ~ 40SLM | SUS316L | 0.0015μm ※ | FIEX-SB13M | SIEX-SB13M |
| | ~ 80SLM | SUS316L | 0.0015μm ※ | FIEX-LB13M | SIEX-LB13M |
| Wシール W-Seal | ~ 10SLM | アルミナセラミックス (Alumina Ceramics) | 0.0015μm ※ | FIFX-MB10C | SIFX-MB10C |
| | ~ 40SLM | アルミナセラミックス (Alumina Ceramics) | 0.0015μm ※ | FIFX-SB19C | SIFX-SB19C |
| | ~ 80SLM | アルミナセラミックス (Alumina Ceramics) | 0.0015μm ※ | FIFX-LB19C | SIFX-LB19C |
| | ~ 10SLM | SUS316L | 0.0015μm ※ | FIFX-CB13M | SIFX-CB13M |
| | ~ 40SLM | SUS316L | 0.0015μm ※ | FIFX-SB13M | SIFX-SB13M |
| | ~ 80SLM | SUS316L | 0.0015μm ※ | FIFX-LB13M | SIFX-LB13M |

※SEMI規格の「SEMI-F38-0699」及び「SEMI-F43-0308」に準じる。 ※Conforms to "SEMI-F38-0699" and "SEMI-F43-0308" of the SEMI standard.

流量特性 / Flow Rate Characteristics

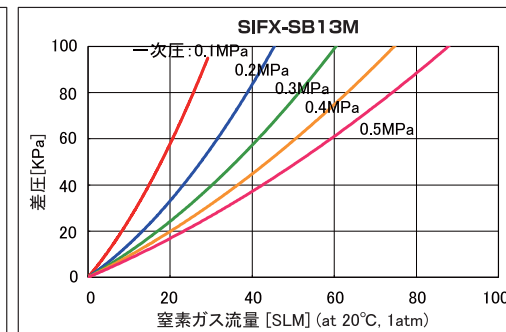
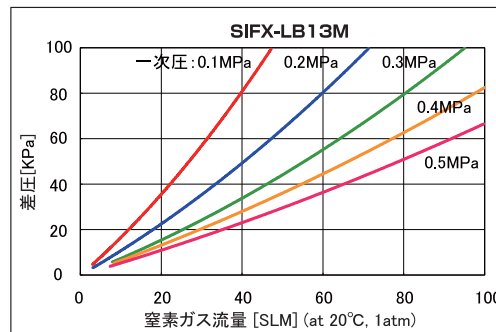
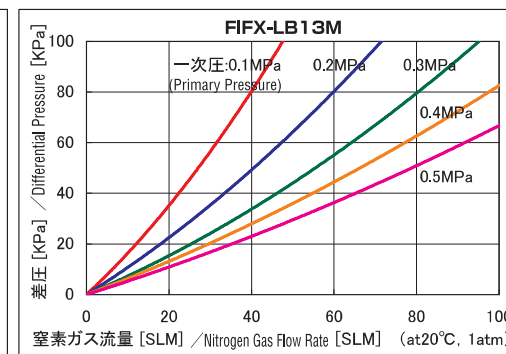
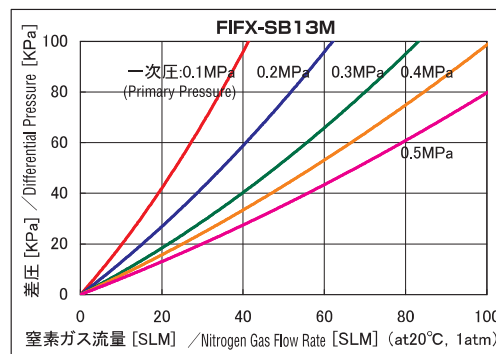

※仕様は予告なく変更される事があります。 ※Specification is subject to change without notice.

外形寸法図 / Dimensions

FIFX-SB13M

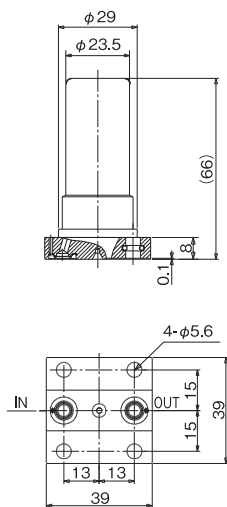

FIEX-SB13M

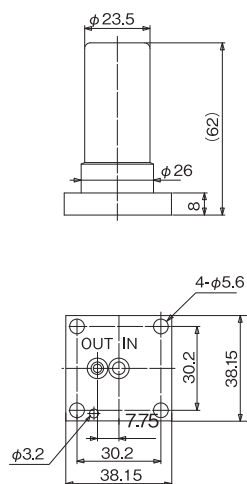

SIFX-SB13M

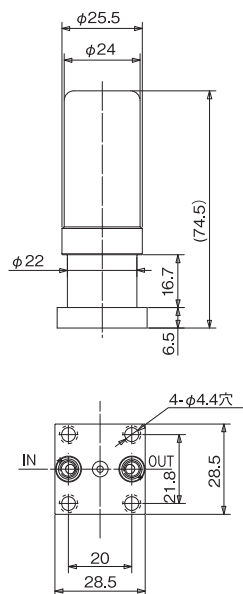

SIEX-SB13M

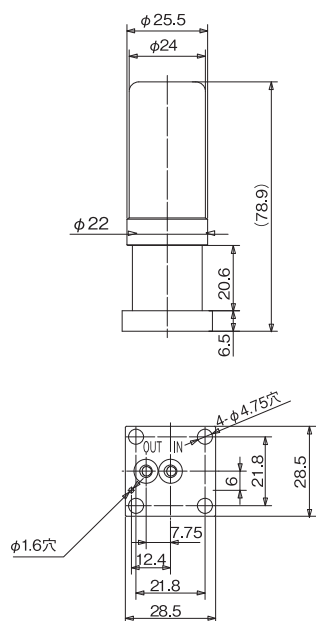

外形寸法表 / Dimensions table

| 型式 / Model | A(mm) | B(mm) | F(mm) | H(mm) |
|------------|-------|-------|-------|-------|
| FIEX-CB13M | 38.15 | 8.0 | Φ24.0 | 43.0 |
| FIEX-SB13M | 38.15 | 8.0 | Φ23.5 | 62.0 |
| FIEX-LB13M | 38.15 | 8.0 | Φ24.0 | 80.5 |
| FIFX-CB13M | 39.0 | 8.0 | Φ24.0 | 43.0 |
| FIFX-SB13M | 39.0 | 8.0 | Φ23.5 | 66.0 |
| FIFX-LB13M | 39.0 | 8.0 | Φ24.0 | 85.0 |
| SIEX-CB13M | 28.5 | 6.5 | Φ24.0 | 55.4 |
| SIEX-SB13M | 28.5 | 6.5 | Φ24.0 | 78.9 |
| SIEX-LB13M | 28.5 | 6.5 | Φ24.0 | 97.9 |
| SIFX-CB13M | 28.5 | 6.5 | Φ24.0 | 51.0 |
| SIFX-SB13M | 28.5 | 6.5 | Φ24.0 | 74.5 |
| SIFX-LB13M | 28.5 | 6.5 | Φ24.0 | 93.5 |

